

オイルクーラキット 取付説明書



取付けは必ず専門業者に依頼してください。

取扱説明書を先に読んでから作業を行なってください。

本書はご使用前に必ずお読みください。

本書は、お読みになった後も本製品の側に置いて活用してください。

本製品は、下記に示す車両のみ取付け可能です。
万が一お車と本製品の型式等が異なる場合には、速やかにお買い上げの販売店にご連絡ください。

商 品 名	車種別オイルクーラキット
用 途	自動車専用部品
コ ー ド No.	15004-AF010
取付説明書品番	E04261-F43130-00 Ver. 3-3.01
整備要領書品番	G1950JJ-CD
メーカー車種	スバル インプレッサ WRX STI GRB
エンジン型式	EJ207
年 式	2007年10月～（年改A）
備 考	<p>【注意事項】</p> <ul style="list-style-type: none">・エキゾーストマニホールドの遮熱板の加工が必要になります。・フロントバンパ、インナフェンダ、アンダカバーの加工が必要になります。・ノーマルエアクリナボックスのレゾネータのある位置に、オイルクーラコアを取付けるため、ノーマルエアクリナボックスの取付けができなくなります。・オイルフィルタの位置がオイルパン最低部と同位置まで下がるため、ダートトライアル等での使用は避けてください。・アダプタサーモAssyは油温、油圧センサの取出しができません。 センサの取出しはドレンボルト、油圧プレッシャスイッチ等を利用してください。 <p>※十分な冷却を行なうにはフォグランプの取外しが必要となります。</p> <p>【別途必要部品】</p> <ul style="list-style-type: none">・レーシングサクシオンリローデッド(コードNo.70020-AF010)・新品のエンジンオイル(4ℓプラス0.5ℓ～1.0ℓ)・新品のオイルフィルタ

※適合車両の年式は、2008年11月現在のものです。
2008年12月以降に登録された車両への適合については、お客様相談室にお問い合わせください。

改訂の記録

改訂No.	日 付	記 載 変 更 内 容
3-3.01	2008/11	初版

パーツリスト

連番	コードNo.	品名	数量	形状	備考
1	15006-AK003	オイルクーラコア	1		
2	G15630-K00020-00	アダプタサーモAssy	1		
3	2599-SA010	アタッチメントボルトB	1		M20 P=1.5
4	15999-AK001	Oリング JASO 3056	1		内径 φ55.6
5	G15721-F43140-00	オイルクーラステーNo.1	1		
6	G15721-F43150-00	オイルクーラステーNo.2	1		
7	G15721-F43160-00	オイルクーラステーNo.3	1		
8	G15750-K00770-00	オイルクーラホース No.1	1		45° -60cm-90°
9	G15750-K00860-00	オイルクーラホース No.2	1		45° -65cm-90°
10	G15731-F43150-00	エアガイドNo.1	1		
11	G15731-F43160-00	エアガイドNo.2	1		
12	G15731-F43170-00	エアガイドNo.3	1		
13	G15731-F43180-00	エアガイドNo.4	1		
14	G15731-F43190-00	エアガイドNo.5	1		
15	G15731-F43200-00	エアガイドNo.6	1		
16	G09971-Z60030-00	スペーサ	1		
17		六角穴付きボルトM4	19		L=10
18		ナットM4	19		
19		プレーンワッシャM4用	40		
20		ボルトM6 L=20	9		
21		ボルトM6 L=25	1		
22		フランジ付きナットM6	8		

パーツリスト

連番	コードNo.	品名	数量	形状	備考
23		スプリングワッシャM6用	10		
24		プレーンワッシャM6用	12		
25		プレーンワッシャM6用 大径	2		
26		ボルトM8 L=35	1		
27		ナットM8	1		
28		スプリングワッシャM8用	2		
29		プレーンワッシャM8用	3		
30	G09353-Z60010-00	スポンジ	4		
31	15719-037100	スポンジシート	3		
32	G99518-010001-00	ファイアスリーブ	1		
33	15719-076100	スパイラルチューブ	1		D=20 L=2000
34	G09326-K00010-00	サーモテープ	1		1m
35		タイラップ(大)	10		
36		タイラップ(中)	10		
37	93050-002100TP	取扱説明書	1		
38	E04261-F43130-00	取付説明書	1		

※パーツリスト内の部品を別途購入する際は、補修パーツとして設定してある為、受注センターにお問い合わせください。

受注センター

TEL : 0544-29-1234

FAX : 0544-29-1151

1. ノーマルパーツ取外し

作業を始める前に、エンジンオイルを準備しバッテリーのマイナス端子を取外してください。
必ず整備要領書及び取扱説明書に準じて作業を行なってください。

- (1) バッテリーのマイナス端子を取外してください。
- (2) アンダカバーを取外してください。
- (3) フロントバンパ及び運転席側のフォグランプカバーを取外してください。
- (4) ノーマルエアクリーナボックスを取外してください。
- (5) 図A部からボルトを取外してください。(図1-1)

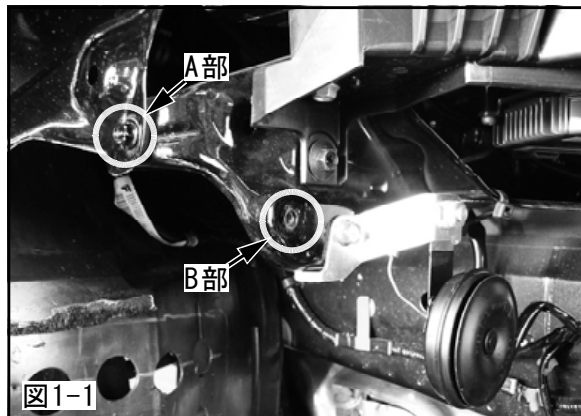

- (6) 図C部からボルトを取外してください。(図1-2)
- (7) エンジンオイルを抜いてください。
- (8) オイルフィルタを取外してください。

アドバイス

- ・ 取外したときオイルがこぼれますので、ウエス・受け皿等を用意してください。

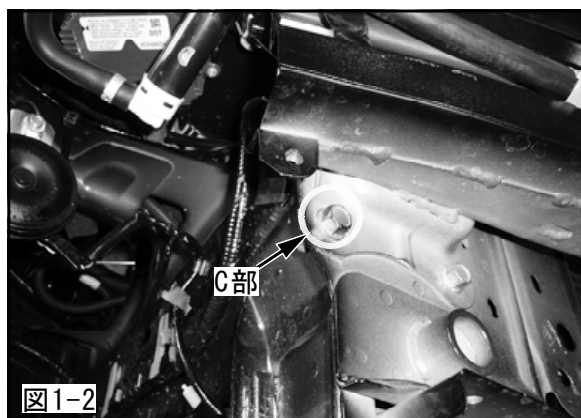

2. キットパーツ取付け

※キット内パーツ(オイルクーラコア, アタッチメントボルトB, オイルクーラホースNo.1, オイルクーラホースNo.2, アダプタサーモAssy)のシール面, ネジ部, テーパー部にキズや異物の混入がないことを確認してください。

2-1. エアガイドの組立て

(1) エアガイドNo.1~No.6を図のように組立ててください。
(図2-1-1, 図2-1-2)

- ・オイルクーラコア (P1×1)
- ・エアガイドNo.1 (P10×1)
- ・エアガイドNo.2 (P11×1)
- ・エアガイドNo.3 (P12×1)
- ・エアガイドNo.4 (P13×1)
- ・エアガイドNo.5 (P14×1)
- ・エアガイドNo.6 (P15×1)
- ・六角穴付きボルトM4 (P17×19)
- ・ナットM4 (P18×19)
- ・プレーンワッシャM4用 (P19×38)

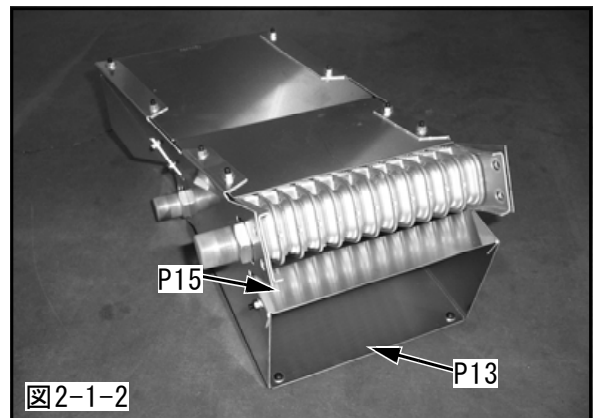
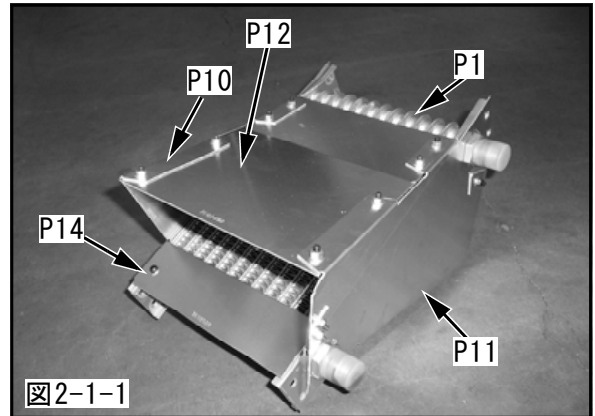

アドバイス

- ・走行風はエアガイドの内側を流れます。そこで空気抵抗を減らすため、六角穴付きボルトM4の頭がエアガイドの内側に向くように組立ててください。(図2-1-3)

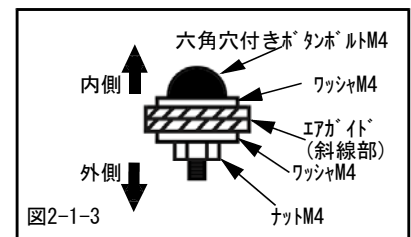

2-2. オイルクーラコアの取付け

(1) 2-1. で組付けたオイルクーラコア及びエアガイドにオイルクーラステーNo.1, No.2, No.3を仮付けしてください。(図2-2-1, 図2-2-2)

- ・オイルクーラステーNo.1 (P5×1)
- ・オイルクーラステーNo.2 (P6×1)
- ・オイルクーラステーNo.3 (P7×1)
- ・ボルトM6 L=20 (P20×8)

- ・フランジ付きナットM6 (P22×8)
- ・スプリングワッシャM6用 (P23×8)
- ・プレーンワッシャM6用 (P24×8)

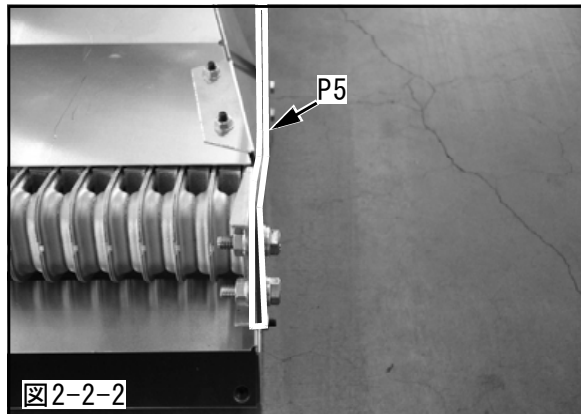
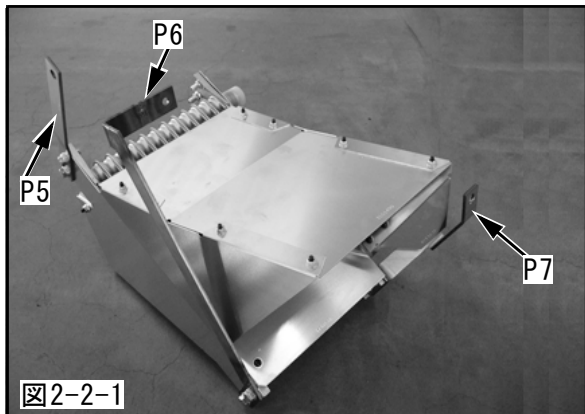

(2) 1. (6) でボルトを外したC部に、ボルトM8 L=35, スプリングワッシャM8用, プレーンワッシャM8用を取付けてください。(図2-2-3)

- ・ボルトM8 L=35 (P26×1)
- ・スプリングワッシャM8用 (P28×1)
- ・プレーンワッシャM8用 (P29×2)

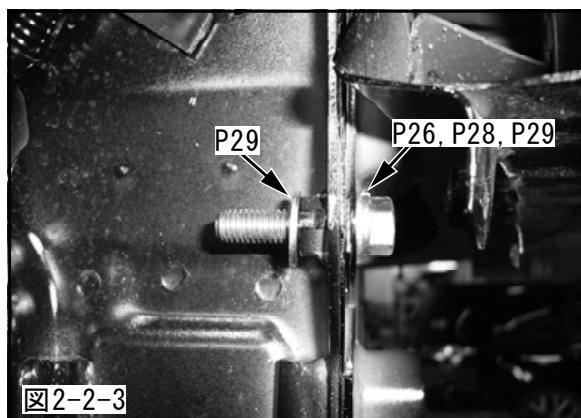

(3) 2-2. (1) でオイルクーラコア及びエアガイドに仮付けしたオイルクーラステーNo.1をA部に、オイルクーラステーNo.2をB部に、オイルクーラステーNo.3をC部に取付けたボルトに取付けてください。

(図1-1, 図1-2, 図2-2-4, 図2-2-5)

- ・スペーサ (P16×1)
- ・ボルトM6 L=20 (P20×1)
- ・ボルトM6 L=25 (P21×1)
- ・スプリングワッシャM6用 (P23×2)

- ・プレーンワッシャM6用 (P24×2)
- ・ナットM8 (P27×1)
- ・スプリングワッシャM8用 (P28×1)
- ・プレーンワッシャM8用 (P29×1)

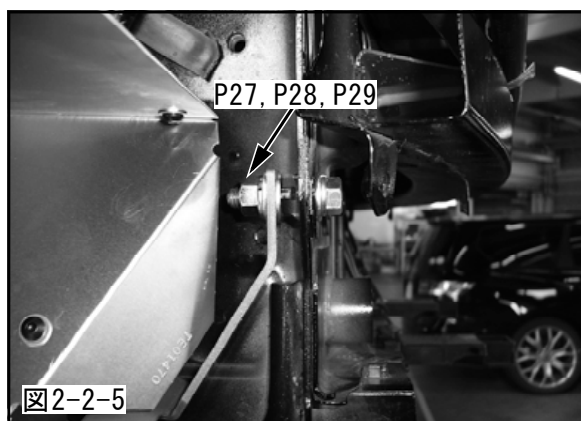
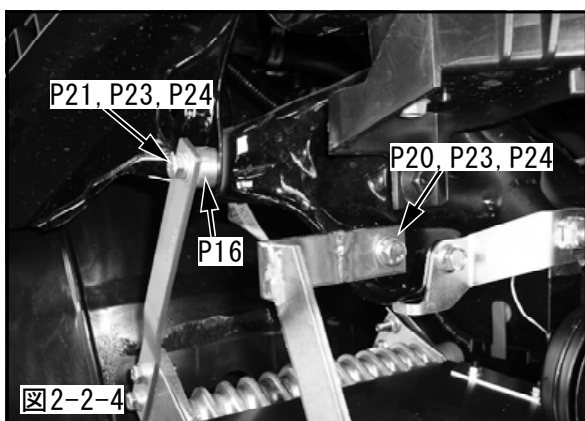

(4) ボディとエアガイドが干渉しないようにオイルクーラコアの取付け位置を調整し、本締めを行なってください。

アドバイス

- ・フロントバンパを仮付けし、干渉しないことを確認してください。

注意

- オイルクーラコアを車両に取付ける際、無理な力が加わらないように取付けてください。振動等により、オイルクーラコアが破損する恐れがあります。

2-3. アダプタサーモAssyの取付け

(1) Oリング JASO 3056にエンジンオイルを薄く塗布してください。

- ・ Oリング JASO 3056 (P4×1)

(2) アダプタサーモAssyの内側の溝に、Oリングを組付け、アタッチメントボルトBを使用して、オイルフィルタ取付け面にアダプタサーモAssyを取付けてください。(図2-3-1)

- ・ アダプタサーモAssy (P2×1)
- ・ アタッチメントボルトB (P3×1)

締付けトルク N・m(kgf・m)

$$T = 14.7 \sim 17.6 (1.5 \sim 1.8)$$

アドバイス

- ・ 遮熱板とアダプタサーモAssyが干渉する場合は、遮熱板と干渉する部分を切取ってください。
- ・ 遮熱板を切取る際、スポット溶接の部分は残してください。

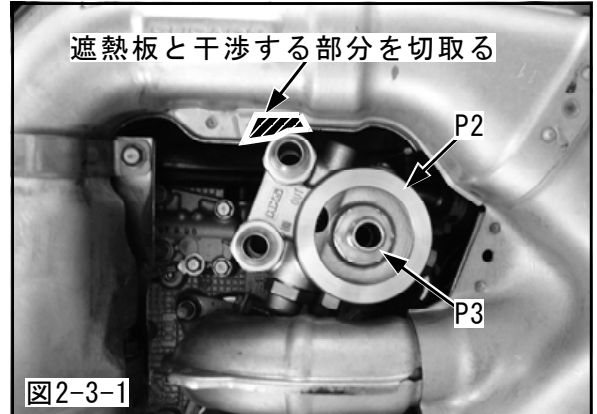

注意

- アタッチメントボルトを締付ける際、トルクレンチを使用してください。締め付け不良によるオイル漏れ、締め付け過ぎによるエンジンブロックの破損等を引き起こす恐れがあります。

2-4. オイルクーラホースの取付け

(1) スパイラルチューブを300mmの長さに2本切断してください。

- ・ スパイラルチューブ (P33×1)

(2) ファイアスリーブを以下の長さに切断してください。

- ・ ファイアスリーブ (P32×1)
- 280mm・・・P32①
- 220mm・・・P32②

(3) オイルクーラホースNo.1に2-4.(1)で300mmに切断したスパイラルチューブと2-4.(2)で280mmに切断したファイアスリーブ(P32①)を取付け、スパイラルチューブの両端をタイラップ(中)で固定し、ワイヤ等でファイアスリーブを固定してください。

(図2-4-1)

- ・ オイルクーラホースNo.1 (P8×1)
- ・ タイラップ(中) (P36)
- ・ スパイラルチューブ (P33)
- (2-4.(1)で300mmに切断したもの)
- ・ ファイアスリーブ (P32①)
- (2-4.(2)で280mmに切断したもの)

アドバイス

- ・ フィッティングの90°側にファイアスリーブを取付けてください。

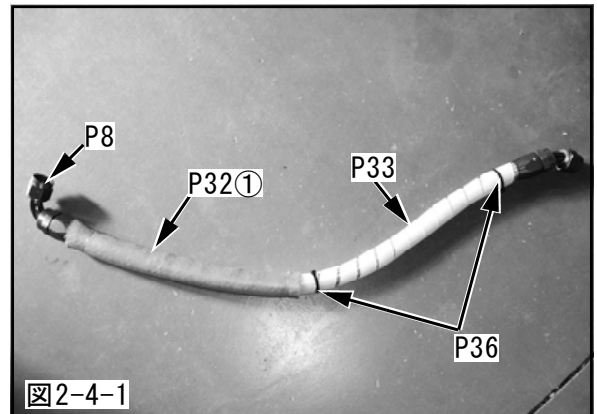

- (4) オイルクーラホースNo.2に2-4. (1) で300mmに切断したスパイラルチューブと、2-4. (2) で220mmに切断したファイアスリーブ (P32②) を取付け、スパイラルチューブの両端をタイラップ (中) で固定し、ワイヤ等でファイアスリーブを固定してください。

(図2-4-2)

- ・オイルクーラホースNo.2 (P9×1)
- ・タイラップ (中) (P36)
- ・スパイラルチューブ (P33)
(2-4. (1) で300mmに切断したもの)
- ・ファイアスリーブ (P32②)
(2-4. (2) で220mmに切断したもの)

アドバイス

- ・フィッティングの90°側にフィッティングと60mmの間をあけファイアスリーブを取付けてください。



図2-4-2

- (5) オイルクーラホースNo.1をアダプタサーモAssyの車両後方側とオイルクーラコアの車両後方側に仮付けしてください。(図2-4-3)

アドバイス

- ・フィッティングの90°側をアダプタサーモAssyに取付けてください。

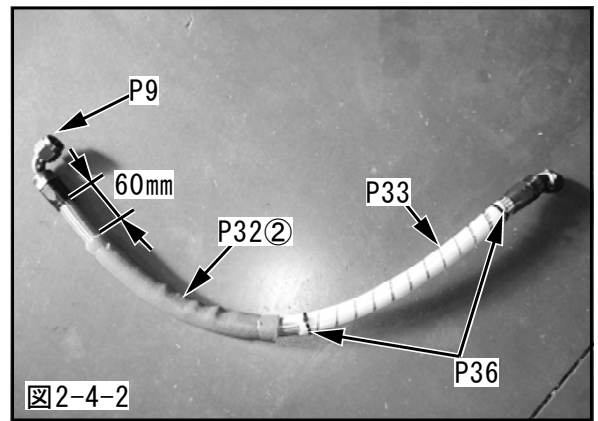

図2-4-3

- (6) オイルクーラホースNo.2をアダプタサーモAssyの車両前方側とオイルクーラコアの車両前方側に仮付けしてください。(図2-4-4)

アドバイス

- ・フィッティングの90°側をアダプタサーモAssyに取付けてください。

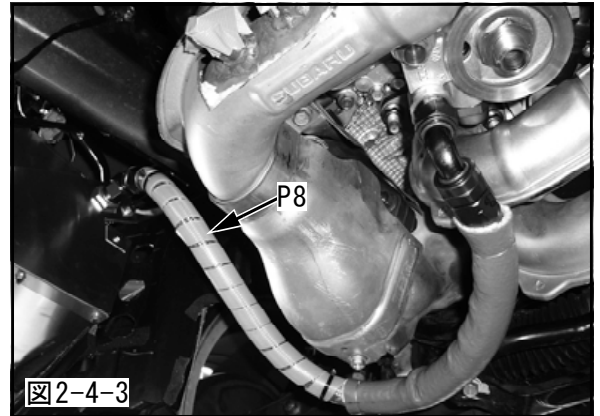

図2-4-4

- (7) オイルクーラホースNo.1, No.2と遮熱板が干渉する部分を確認し、オイルクーラホースNo.1, No.2を取外し、遮熱板の干渉する部分を切取ってください。

(図2-4-5)

アドバイス

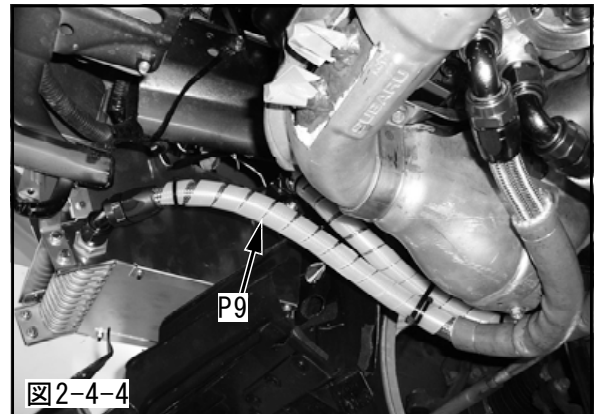
- ・遮熱板を切取る際、スポット溶接の部分は残してください。



図2-4-5

(8) オイルクーラホースNo.1, オイルクーラホースNo.2をアダプタサーモAssyとオイルクーラコアに接続してください。

締付けトルク N・m(kgf・m)

T=14.7~17.6(1.5~1.8)

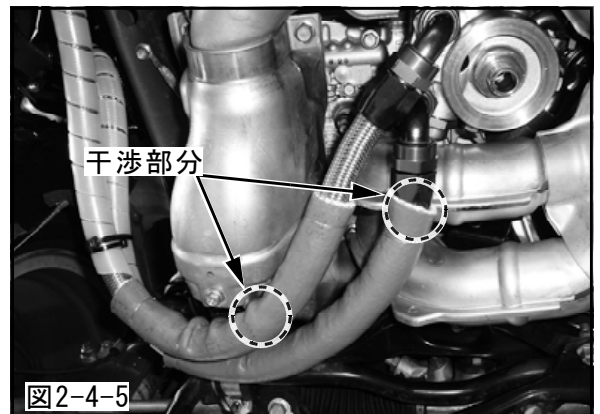
⚠ 注意

- オイルクーラホースNo.1, オイルクーラホースNo.2のフィッティングにシールテープを使用しないでください。テープがエンジン内部に混入し、エンジンを破損させる恐れがあります。
- オイルクーラホースNo.1, オイルクーラホースNo.2がボディなどに干渉しないように取付けてください。干渉するとオイルクーラホースNo.1, オイルクーラホースNo.2に無理な力がかかりフィッティングが破損する恐れがあります。

(9) オイルクーラホースNo.1, オイルクーラホースNo.2がエキゾーストマニホールド及びボディに干渉しないよう、タイラップ(大), タイラップ(中), ワイヤ等で固定してください。(図2-4-6, 図2-4-7)

- ・タイラップ(大) (P35)
- ・タイラップ(中) (P36)

アドバイス

- ・ワイヤで固定する際、オイルクーラホースの損傷を防止するためサーモテープを巻付けた後に太めのワイヤで固定してください。
- ・サーモテープ (P34)



図2-4-6

(10) ワイヤ等を使用して、オイルクーラホースNo.1, No.2のスパイラルチューブ部分にサーモテープを巻付けてください。(図2-4-7)

- ・サーモテープ (P34)

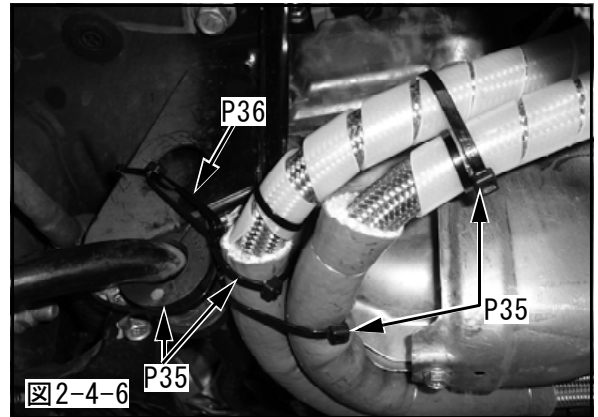

図2-4-7

3. ノーマルパーツ加工

- (1) 1. (3) で取外した運転席側のフォグランプカバーから、プレートを取外し、フォグランプカバーにメッシュを固定してください。(図3-1, 図3-2)
- ・ プレーンワッシャM4用 (P19×2)
 - ・ プレーンワッシャM6用 (P24×2)
 - ・ プレーンワッシャM6用 大径 (P25×2)

アドバイス

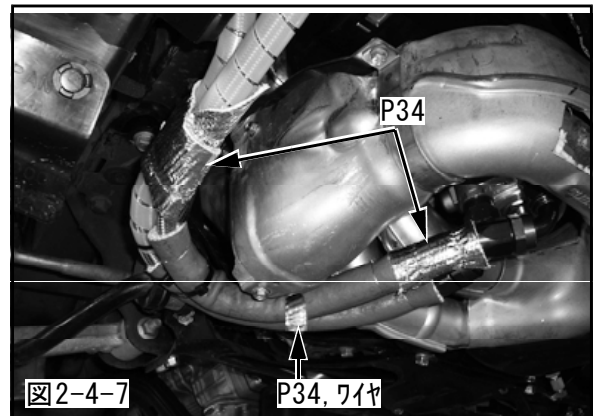
- ・ メッシュを固定する際は、プレーンワッシャM6用 大径, プレーンワッシャM6用, プレーンワッシャM4用の順で取付けてください。

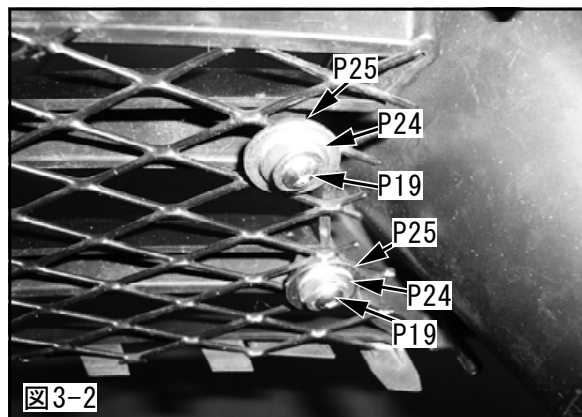
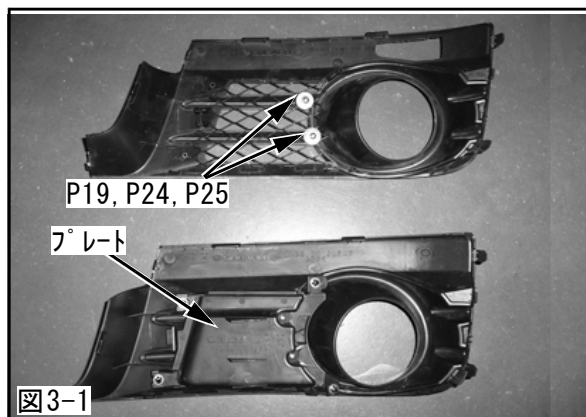

- (2) アンダカバーとオイルクーラホースが干渉しないように図のように切取り加工を行なってください。(図3-3, 図3-4, 図3-5)

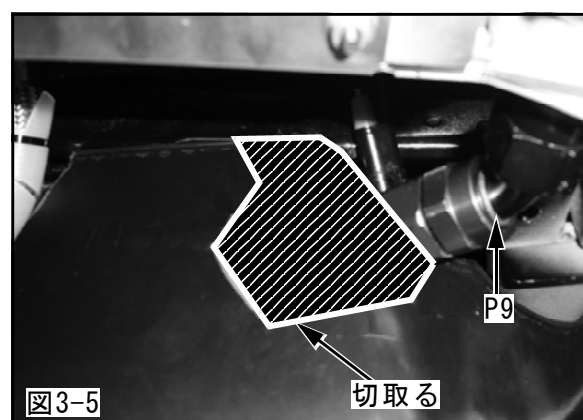
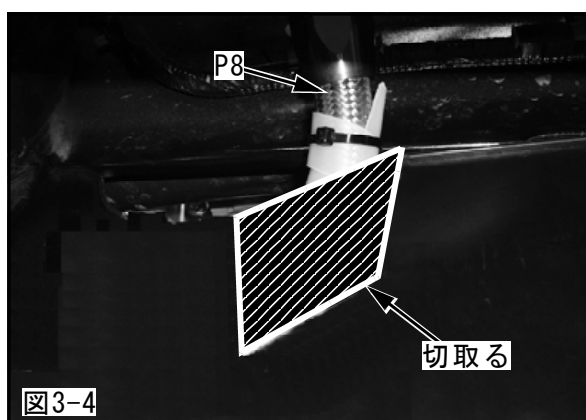
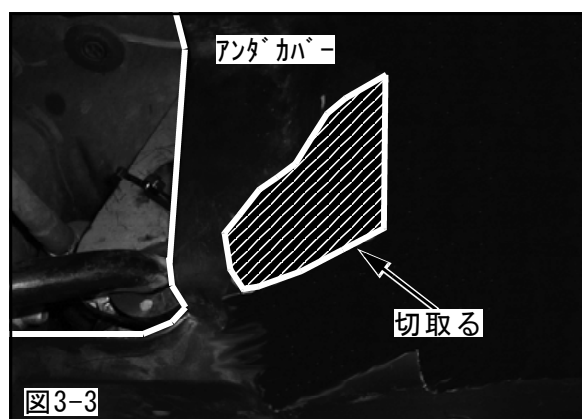

- (3) オイルクーラホースNo.2とインナフェンダが干渉しないように、インナフェンダを図のように切取ってください。(図3-6)

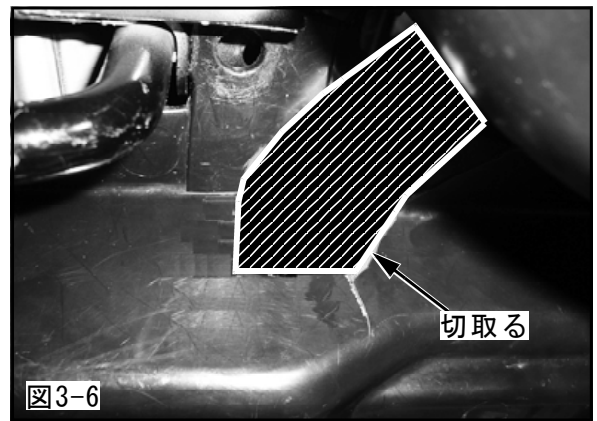

- (4) 車両後方側のエアガイドの開口部とインナフェンダが接触する部分を確認し、インナフェンダを取外しカッター等を使用して接触する部分を図を参考にし切取ってください。(図3-7)

アドバイス

- ・ゴミ等の侵入を防ぐため、小さい穴を多く開けるようにしてください。

- (5) インナフェンダを車両に取付けてください。



- (6) 車両後方側のエアガイドとインナフェンダとの隙間にスポンジを貼付けてください。(図3-8)
- ・スポンジ (P30×4)

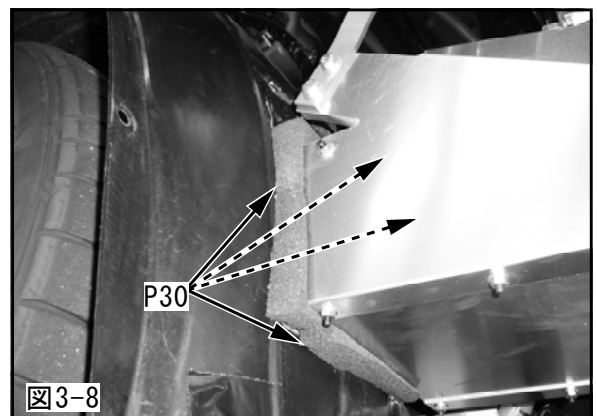

- (7) 通気を良くするため、フロントバンパを図のように切取ってください。(図3-9)

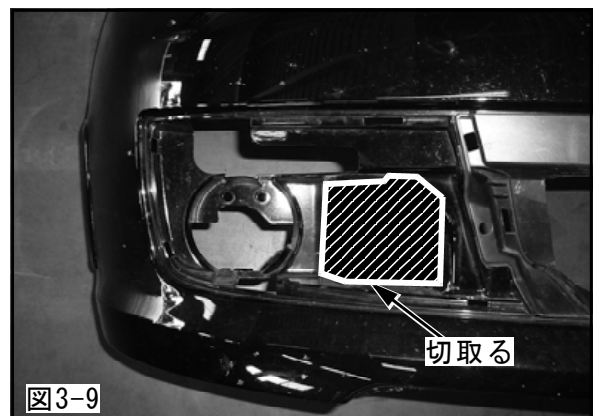

4. レーシングサクシオンリローデッド取付け

- (1) レーシングサクシオンリローデッド(コードNo.70020-AF010)の取扱説明書に準じて、レーシングサクシオンリローデッドを車両へ取付けてください。

5. ノーマルパーツ取付け

- (1) バッテリーのマイナス端子を取付けてください。
- (2) 新品のオイルフィルタをアダプタサーモAssyに取付けてください。
- (3) エンジンオイルを入れてください。
- アドバイス**
- ・ H K S 製エンジンオイルのご使用をお薦めいたします。
- (4) エンジンを始動し、以下の確認を行なってください。
- ・ エンジンを3分以上暖気した後(エンジンオイル油温75°C以上)、オイル漏れがないことを確認してください。
 - ・ エンジン暖気後、エンジンオイルが規定量入っているかオイルレベルゲージで確認してください。
- (5) フロントバンパ及び運転席側のフォグランプカバーを取付けてください。

アドバイス

- ・ エアガイド、オイルクーラコアとバンパが干渉しないことを確認してください。
- ・ オイルクーラコアにオイルクーラステーNo.2を固定しているボルトM6 L=20と、フロントバンパの間にスポンジシートを貼付けてください。(図5-1)
- ・ スポンジシート (P31)

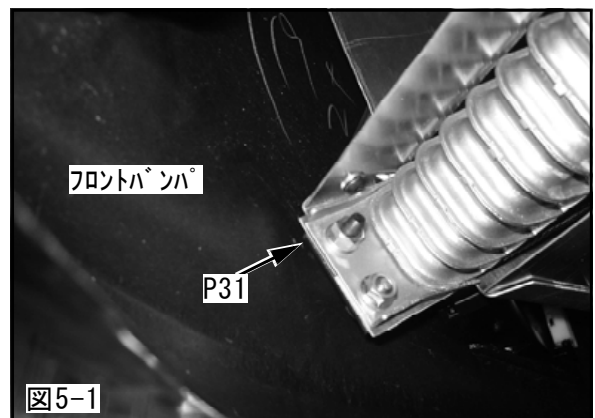

- (6) アンダカバーを取付けてください。

アドバイス

- ・ オイルクーラホースとアンダカバーが干渉する場合はスポンジシートを貼付けてください。(図5-2)
- ・ スポンジシート (P31)

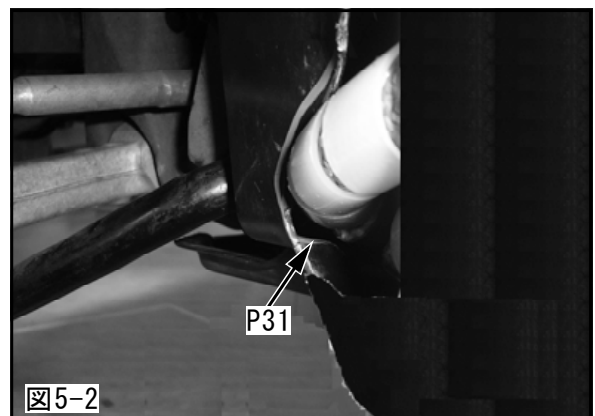

※取付け作業終了後、必ず取扱説明書の「取付け後の確認」に従って確認作業を行なってください。



株式会社 エッチ・ケー・エス
〒418-0192 静岡県富士宮市北山7181
<http://www.hks-power.co.jp/>

OIL COOLER KIT INSTALLATION MANUAL



Installation must be done by a professional.

Read this manual prior to the installation.

Always have access to this manual as well as a factory service manual.

※ Make sure the vehicle is applicable to this kit.

NAME OF PRODUCT	OIL COOLER KIT
PART NUMBER	15004-AF010
APPLICATION	SUBARU IMPREZA WRX STI GRB
ENGINE	EJ207
YEAR	2007/10- (Applied A Model)
REMARKS	<p>※ <u>This kit was designed on a JDM vehicle and has not yet been tested in other markets.</u></p> <ul style="list-style-type: none"> • Modification of the exhaust manifold's insulator is required. • Modification of the front bumper, inner fender, and under cover is required. • The factory air cleaner box must be removed in order to install this product. • Do not use this product for an off-road travelling such as dirt trial since the oil filter's position is lowered to the bottom of the oil pan. • The adaptor thermostat cannot be connected to the sensors of the oil temperature and oil pressure. Use a drain bolt, oil pressure switch, etc. to connect these sensors. • For adequate cooling performance, the fog lights must be removed. <p>【Required Parts】</p> <ul style="list-style-type: none"> • HKS Racing Suction Reloaded Intake Kit (P/N 70020-AF010) • New Engine Oil (4.0litter – 5.0litter) • New Oil Filter

※This application was confirmed by November, 2008.

REVISION OF MANUAL

Rev. Number	Date	Details
3-3.01	2008/11	1 st Edition

Published in November, 2008 by HKS Co., Ltd. (Unauthorized reproduction is strictly prohibited.)

INDEX

NOTICE / ATTENTION / SAFETY PRECAUTIONS	1
PARTS LIST	2
1. REMOVAL OF FACTORY PARTS	4
2. INSTALLATION OF KIT PARTS	5
3. MODIFICATION OF FACTORY PARTS.....	10
4. INSTALLATION OF RACING SUCTION RELOADED INTAKE KIT	12
5. REINSTALLATION OF FACTORY PARTS.....	12

NOTICE

This manual assumes that you have and know how to use the tools and equipment necessary to safely perform service operations on your vehicle. This manual assumes that you are familiar with typical automotive systems and basic service and repair procedures. Do not attempt to carry out the operations shown in this manual unless these assumptions are correct. Always have access to a factory service manual. To avoid injury, follow the safety precautions contained in the factory service manual.

ATTENTION

- This manual indicates items you need to pay attention to in order to install this product safely and lists precautions to avoid any possible damage and/or accidents.
- This product is an automobile part. Do not use for any other purposes.
- HKS will not be responsible for any damage caused by incorrect installation and/or use, or use after modification and/or dismantling of this product.
- This product was designed for installation on a specific factory vehicle.
- The specifications of this product are subject to change without notice.
- The instructions are subject to change without notice. Make sure to refer to the most recent instructions.

























SAFETY PRECAUTIONS

The following precautions for use of this product are to prevent possible accidents and/or injuries and for proper use.











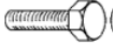

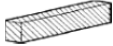

WARNING: Indicates risk of serious injury and/or possible death.

PARTS LIST

NO.	DESCRIPTIONS	QT	IMAGE
1	Oil Cooler Core	1	
2	Adapter Thermostat Assembly	1	
3	Attachment Bolt B M20 P=1.5	1	
4	O-ring JASO 3056 I.D. 55.6mm	1	
5	Oil Cooler Bracket No.1	1	
6	Oil Cooler Bracket No.2	1	
7	Oil Cooler Bracket No.3	1	
8	Oil Cooler Hose No.1 45°-60cm-90°	1	
9	Oil Cooler Hose No.2 45°-65cm-90°	1	
10	Air Guide No.1	1	
11	Air Guide No.2	1	
12	Air Guide No.3	1	
13	Air Guide No.4	1	
14	Air Guide No.5	1	
15	Air Guide No.6	1	
16	Spacer	1	
17	Hexagon Socket Button Bolt L=10	19	
18	Nut M4	19	
19	Flat Washer M4	40	
20	Bolt M6 L=20	9	
21	Bolt M6 L=25	1	
22	Flange Nut M6	8	
23	Spring Washer M6	10	
24	Flat Washer M6	12	

PARTS LIST

NO.	DESCRIPTIONS	QT	IMAGE
25	Flat Washer Major Dia.	2	
26	Bolt M8 L=36	1	
27	Nut M8	1	
28	Spring Washer M8	2	
29	Flat Washer M8	3	
30	Sponge	4	
31	Sponge Sheet	3	
32	Fire Sleeve	1	
33	Spiral Tube D=20 L=2000	1	
34	Thermal Tape 1m	1	
35	Tie Wrap (L)	10	
36	Tie Wrap (M)	10	
37	Instruction Manual	1	
38	Installation Manual	1	

1. REMOVAL OF FACTORY PARTS

Before beginning removal of the factory parts, disconnect the negative cable from the battery terminal. Use this instruction manual and the manufacturer's service manual as a reference.

- (1) Disconnect the negative cable from the battery.
- (2) Remove the under cover.
- (3) Remove the front bumper and fog light on the driver's side.
- (4) Remove the factory air cleaner box.
- (5) Remove the bolt from "A". (Dia.1-1)

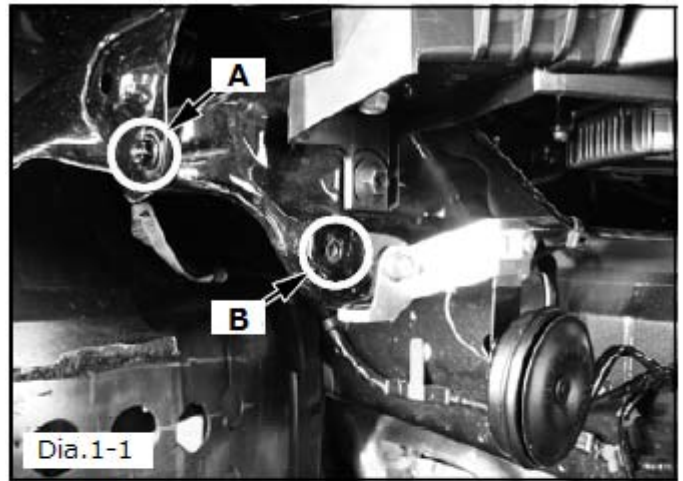

- (6) Remove the bolt from "C". (Dia.1-2)
- (7) Drain the engine oil.
- (8) Remove the oil filter.

NOTE

- Prepare a waste cloth or container to catch oil spilled when removing the oil filter.

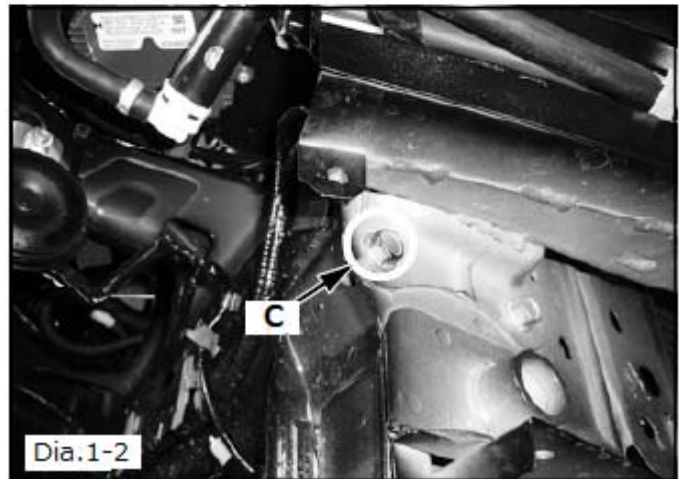

2. INSTLLATION OF KIT PARTS

※ Make sure there is no scratch on kit parts (Oil Cooler Core, Attachment Bolt B, Oil Cooler Hoses, and Adapter Thermostat Assembly). Remove foreign objects from parts.

2-1. Assembly of Air Guide

(1) Assemble the Air Guide No. 1 to 6 with the Oil Cooler Core as shown in Diagram 2-1-1 and 2-1-2.

- Oil Cooler Core (P1 x 1)
- Air Guide No.1 (P10 x 1)
- Air Guide No.2 (P11 x 1)
- Air Guide No.3 (P12 x 1)
- Air Guide No.4 (P13 x 1)
- Air Guide No.5 (P14 x 1)
- Air Guide No.6 (P15 x 1)
- Hexagon Socket Button Bolt M4 (P17 x 19)
- Nut M4 (P18 x 19)
- Flat Washer M4 (P19 x 38)

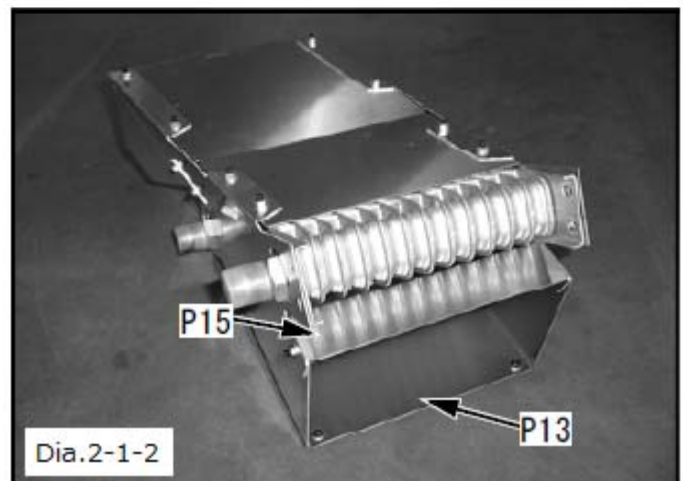
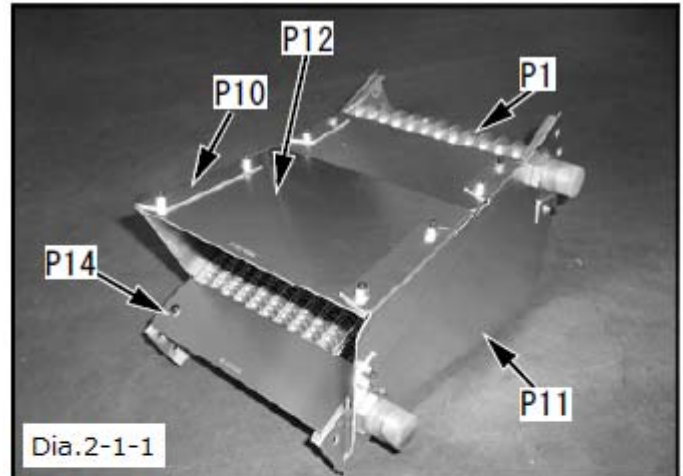

NOTE

Air flows inside the air guide while driving. To reduce air resistance, place the head of the provided Hex Socket Button Bolt M4 towards the inside of the Air Guide. (Dia. 2-1-3)

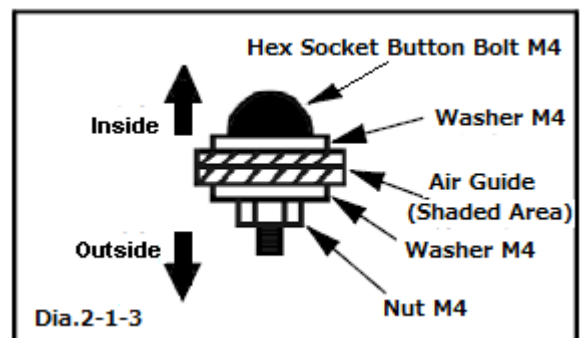

2-2. Installing of Oil Cooler Core

(1) Temporarily install the Oil Cooler Bracket No.1, No.2, and No.3 to the Oil Cooler Core and Air Guides assembled in 2-1. (Dia. 2-2-1, 2-2-2)

- Oil Cooler Bracket No.1 (P5 x 1)
- Oil Cooler Bracket No.2 (P6 x 1)
- Oil Cooler Bracket No.3 (P7 x 1)
- Bolt M6 L=20 (P20 x 8)
- Flange Nut M6 (P22 x 8)
- Spring Washer M6 (P23 x 8)
- Flat Washer M6 (P24 x 8)

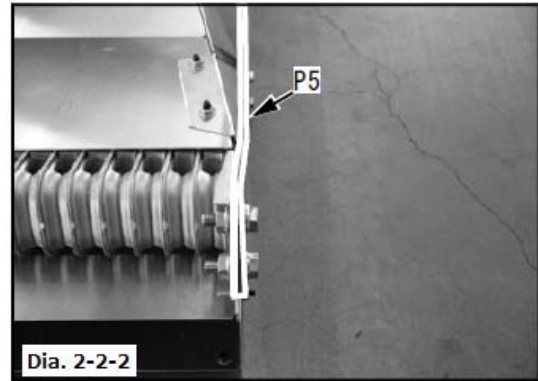
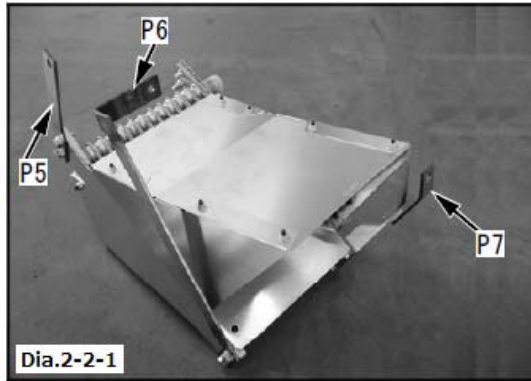

(2) Install the Bolt M6 L=35, Spring Washer M8, and Flat Washer M8 to "C" in Diagram 1-2. (Dia.2-2-3)

- Bolt M6 L=35 (P26 x 1)
- Spring Washer M8 (P28 x 1)
- Flat Washer M8 (P29 x 2)

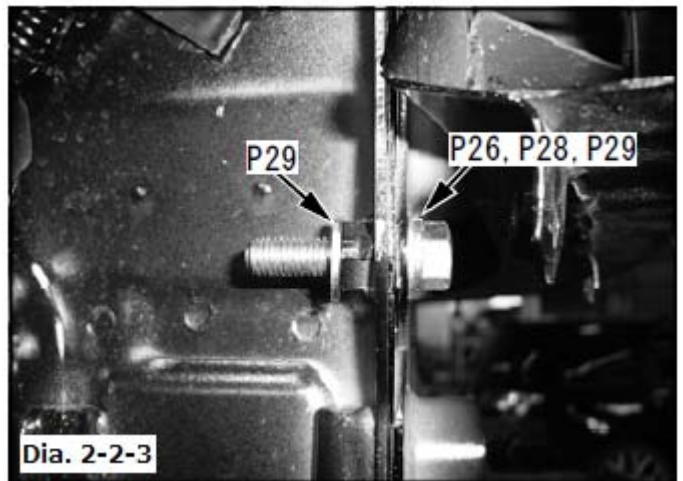

(3) Install the Oil Cooler Bracket No.1 temporarily installed to the Oil Cooler Core and Air Guide in 2-2 (1) to the bolt installed in "A", Oil Cooler Bracket No.2 to the bolt in "B", and Oil Cooler Bracket No.3 to "C".

- Spacer (P16 x 1)
- Bolt M6 L=20 (P20 x 1)
- Bolt M6 L=25 (P21 x 1)
- Spring Washer M6 (P23 x 2)
- Flat Washer M6 (P24 x 2)
- Nut M8 (P27 x 1)
- Spring Washer M8 (P28 x 1)

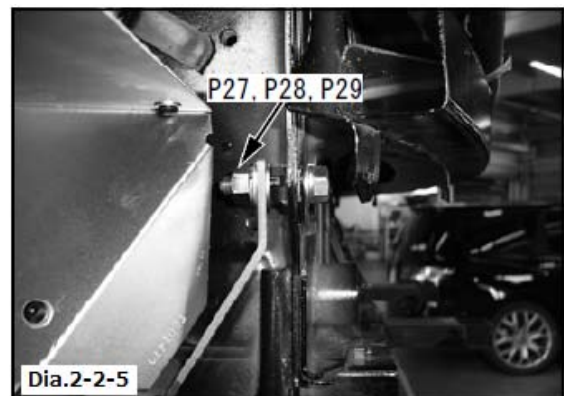
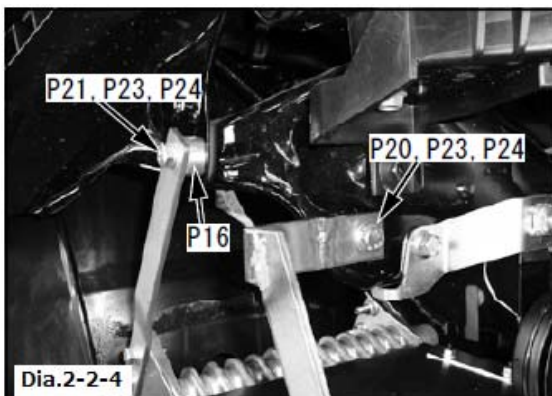

- (4) Adjust the position of the Oil Cooler Core so the air guide does not come in contact with the vehicle's body. Tighten bolts to secure the Oil Cooler Core.

NOTE

- Temporarily install the front bumper to make sure it does not come in contact with the Oil Cooler Core.

CAUTION
<ul style="list-style-type: none"> • Do not apply excessive force to the oil cooler core during installation. If neglected, the oil cooler core may be damaged by the engine vibration.

2-3. Installing of Adaptor Thermostat Assembly

- (1) Apply a thin coat of the engine oil to the O-ring JASO 3056.
- O-ring JASO 3056 (P4 x 1)
- (2) Install the O-ring to the groove inside the Adaptor Thermostat Assembly. Install the Adaptor Thermostat Assembly to the installation surface of the oil filter using the Attachment Bolt B. (Dia.2-3-1)

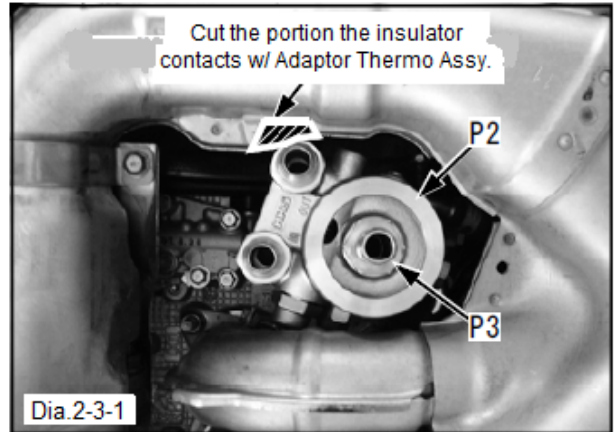

- Adaptor Thermostat Assembly (P2 x 1)
 - Attachment Bolt B (P3 x 1)
- Tightening Torque N·m(kgf·m)**
T=14.7 – 17.6 (1.5 – 1.8)

NOTE

- Cut the portion where the insulator comes in contact with the Adaptor Thermostat Assembly.
- Do not cut off the portion spot-welded.

CAUTION
<ul style="list-style-type: none"> • Use a torque wrench to install the Attachment Bolt. Improper tightening and/or excessive tightening may cause oil leakage and engine block damage.

2-4. Installing of Oil Cooler Hoses

- (1) Cut the Spiral Tube to two of 300mm in length.
- Spiral Tube (P33 x 1)
- (2) Cut the Fire Sleeve to 280mm and 220mm. (Dia.2-4-1, 280mm: P32①/ 220mm: P32②)
- Fire Sleeve (P32 x 1)
- (3) Install a 300mm Spiral Tube and 280mm Fire Sleeve to the Oil Cooler Hose No.1. Secure the both ends of the Spiral Tube using Tie Wrap (M), and secure the Fire Sleeve using a wire. (Dia. 2-4-1)

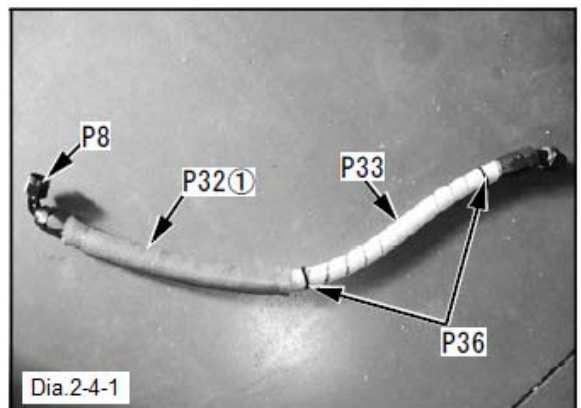

- Oil Cooler Hose No.1 (P8 x 1)
- Tie Wrap (M) (P36)
- 300mm Spiral Tube (P33)
- 280mm Fire Sleeve (P32 ①)

NOTE

- Install the Fire Sleeve to the 90 degree side of the fitting.

(4) Install a 300mm Spiral Tube and 220mm Fire Sleeve to the Oil Cooler Hose No.2. Secure the both ends of the Spiral Tube using Tie Wrap (M), and secure the Fire Sleeve using a wire. (Dia. 2-4-2)

- Oil Cooler Hose No.2 (P9 x 1)
- Tie Wrap (M) (P36)
- 300mm Spiral Tube (P33)
- 220mm Fire Sleeve (P32 ②)

NOTE

- Install the Fire Sleeve to the 90 degree side of the fitting. Make sure to leave 60mm between the fitting and Fire Sleeve.

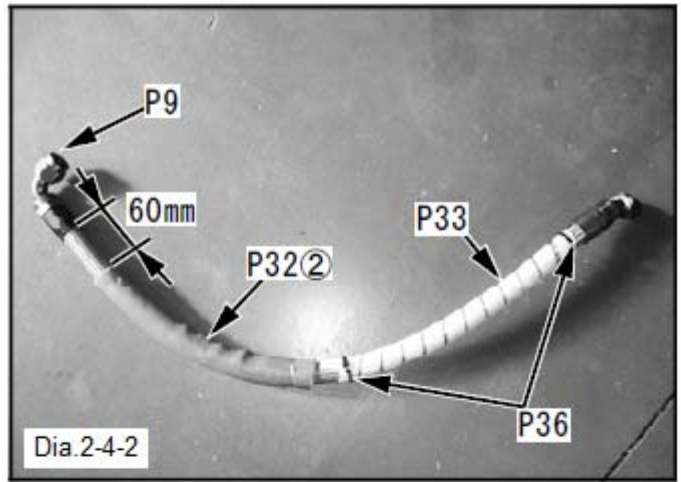

(5) Install the Oil Cooler Hose No.1 to the vehicle's rear side of the Adaptor Thermostat Assembly and Oil Cooler Core. (Dia. 2-4-3)

NOTE

- Install the 90 degree side of the fitting to the Adaptor Thermostat Assembly.

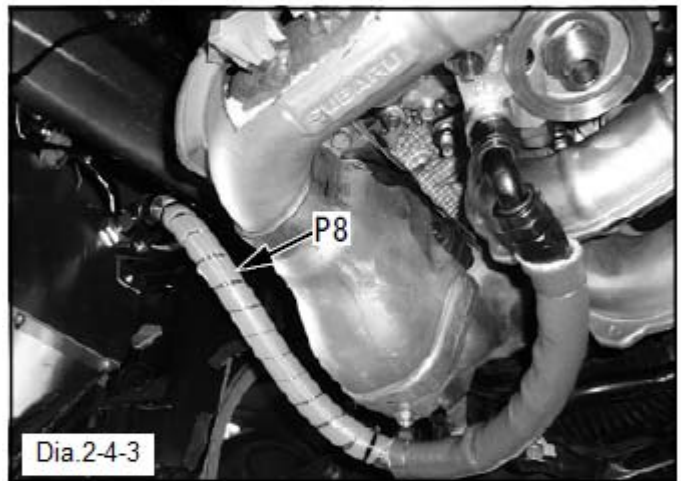

(6) Temporarily install the Oil Cooler Hose No.2 to the vehicle's front side of the Adaptor Thermostat Assembly and Oil Cooler Core. (Dia. 2-4-4)

NOTE

- Install the 90 degree side of the fitting to the Adaptor Thermostat Assembly.

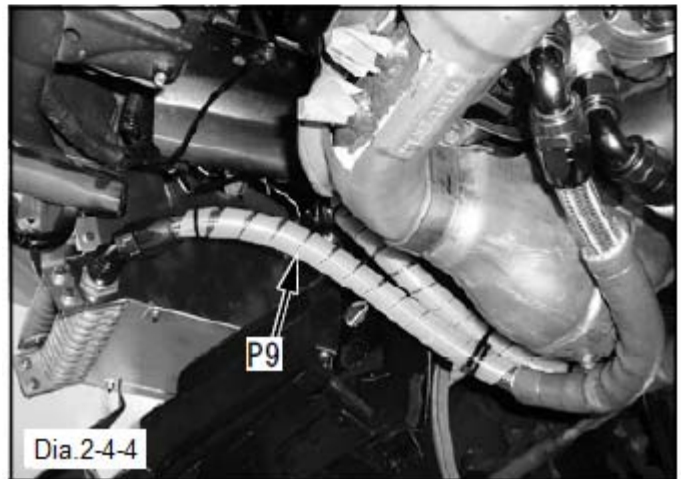

(7) If the Oil Cooler Hose No.1 and No.2 come in contact with the insulator, remove the hoses, and cut off the portion of the insulator where it comes in contact with the hoses.

NOTE

- Make sure not to cut off the spot-welded portion of the insulator.

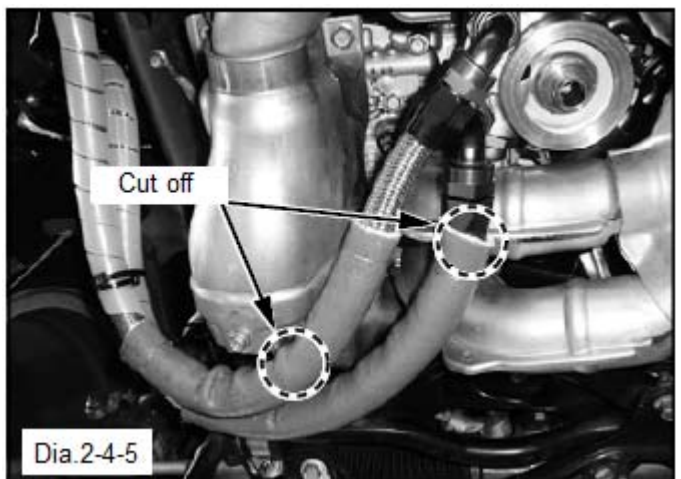

(8) Connect the Oil Cooler Hose No.1 and No.2 to the Adapter Thermostat and the Oil Cooler Core.

Tightening Torque N·m(kgf·m)

T=14.7 – 17.6 (1.5 – 1.8)



CAUTION

- Do not use sealing tapes to the fittings of the oil cooler hose No.1 and No.2. If neglected, a tape may get inside the engine, which may result in the engine damage.
- Make sure the oil cooler hoses do not come in contact with any other parts of the vehicle. If neglected, excessive force may be applied to the hoses and cause damage to the fittings.

(9) Secure the Oil Cooler Hose No.1 and No.2 using the provided Tie Wraps as shown in Diagram 2-4-6 so the hoses do not come in contact with the exhaust manifold and vehicle's body. (Dia.2-4-6, 2-4-7)

- Tie Wrap (L) (P35)
- Tie Wrap (M) (P36)

NOTE

- If the hoses are secured by wires, wrap the hose with the provided Thermos Tape first; then tighten a thick wire over the Thermos Tape.

- Thermos Tape (P34)

(10) Wrap the spiral tube on the Oil Cooler Hose No.1 and No.2 with the Thermos Tape using wires. (Dia. 2-4-7)

- Thermos Tape (P34)

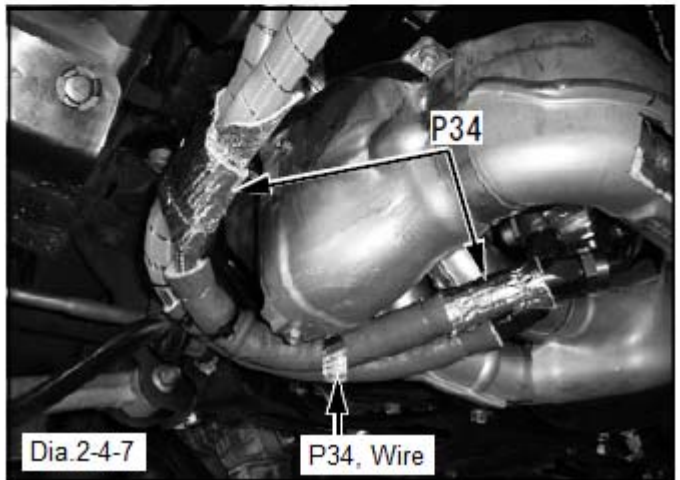
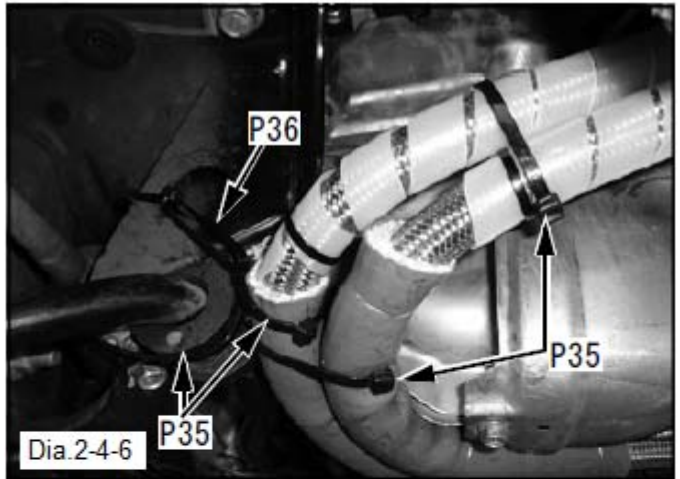

3. MODIFICATION OF FACTORY PARTS

(1) Remove a plate from the driver's side fog light removed in 1.(3). Secure the mesh to the fog light cover. (Dia.3-1, 3-2)

- Flat Washer M4 (P19 x 2)
- Flat Washer M6 (P24 x 2)
- Flat Washer M6 Major Dia. (P25 x 2)

NOTE

When securing the mesh, install the parts in the order of Flat Washer M6 Major Dia.,

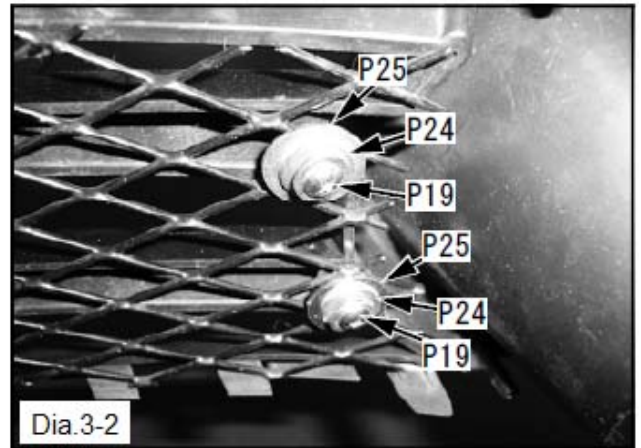
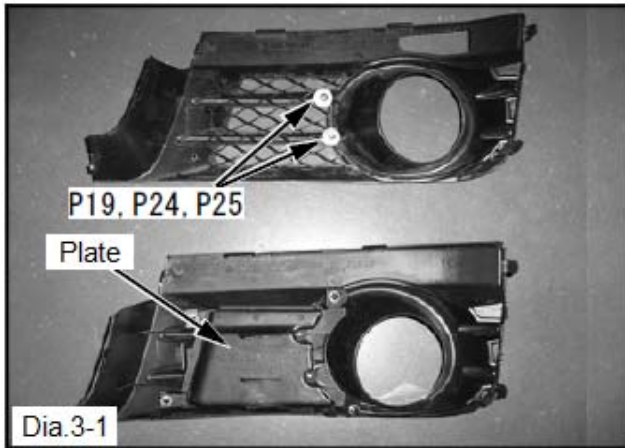

(2) Cut off the shaded portions in Diagram 3-3, 3-4, and 3-5 so the under cover does not come in contact with the Oil Cooler Hoses.

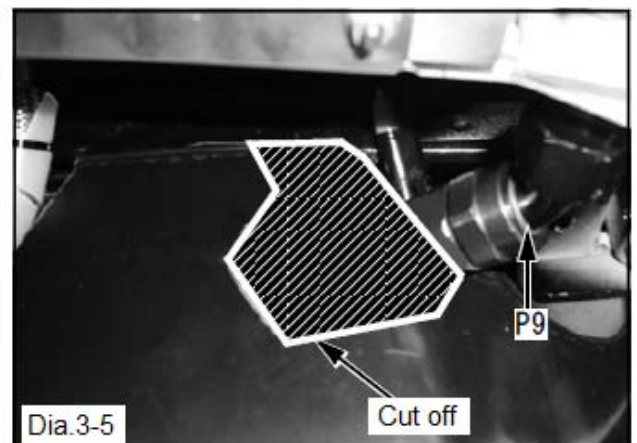
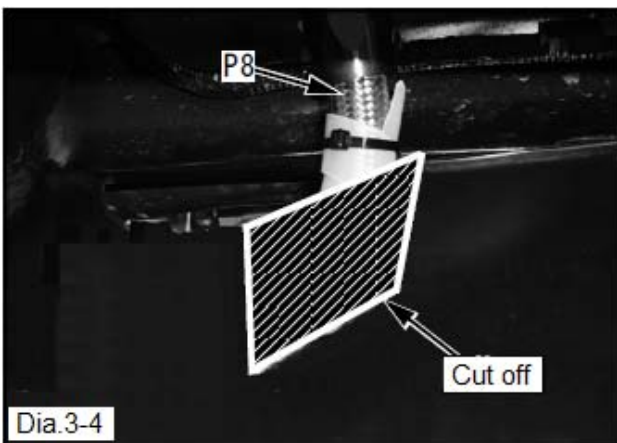
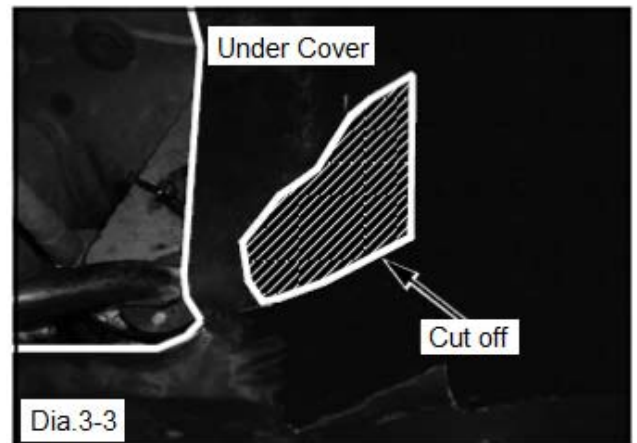

- (3) Cut off the shaded portions in Diagram 3-6 so the inner fender does not come in contact with the Oil Cooler Hose No.2.

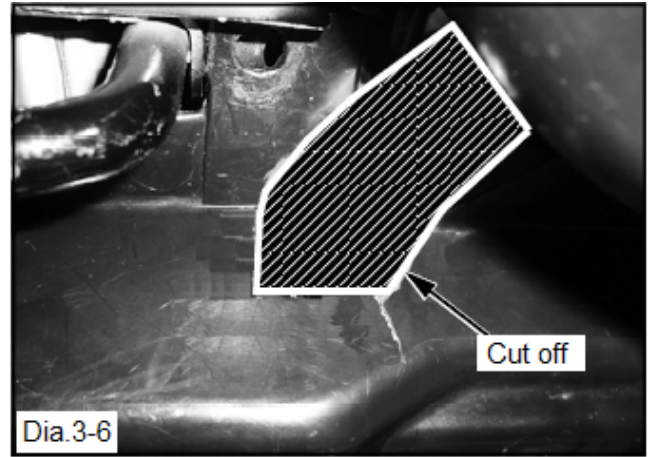

- (4) Check the portion of the inner fender where the opening of the air guide in the vehicle's rear comes in contact with. Remove the inner fender and make many small holes as shown in Diagram 3-7.

NOTE

To prevent foreign objects from entering through these holes, make many small holes.

- (5) Reinstall the inner fender.

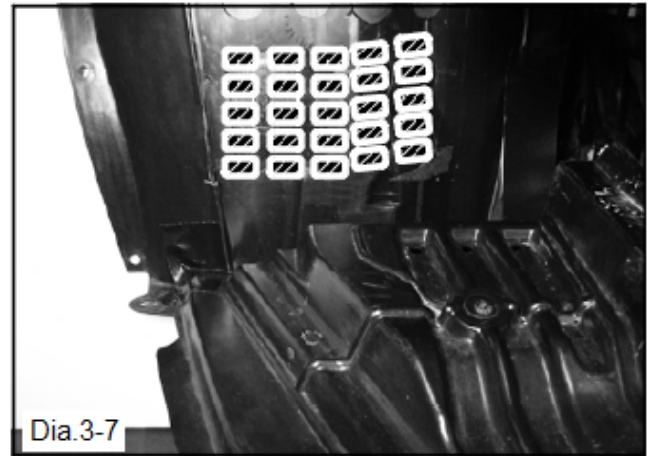

- (6) Attach a sponge to a gap between the inner fender and air guide in the vehicle's rear. (Dia.3-8)

- Sponge (P30 x 4)

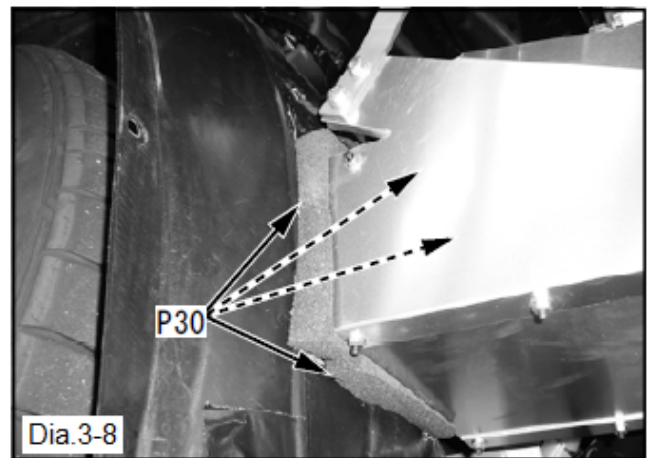

- (7) For better ventilation, cut off the shaded portion of the front bumper as shown in Diagram 3-9.

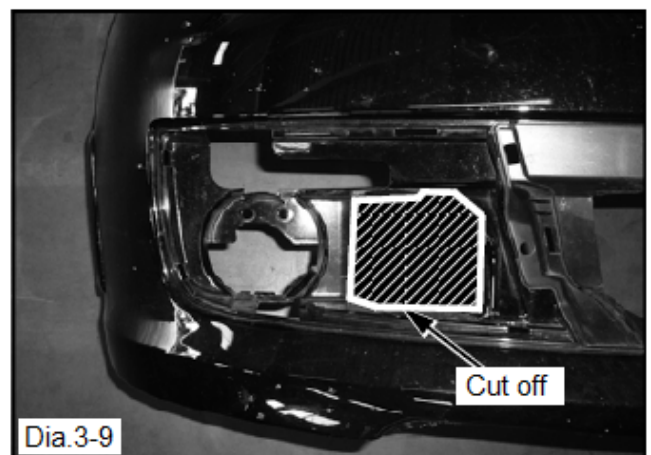

4. INSTALLATION OF RACING SUCTION RELOADED INTAKE KIT

- (1) Install HKS Racing Suction Reloaded Intake Kit referring to the installation manual attached to the kit.

5. REINSTALLATION OF FACTORY PARTS

- (1) Reconnect the battery terminal to the battery.
- (2) Install a new oil filter to the Adapter Thermal Assembly.
- (3) Refill the engine oil. (It is recommended to use HKS' engine oil.)
- (4) Start the engine. Check the following after idling (when the oil temperature exceeds 75°C):
 - Make sure oil is not leaking.
 - Make sure the engine oil level is between H (F) - L after idling.
- (5) Reinstall the front bumper and driver side's fog light.

NOTE

- Make sure the air guide and Oil Cooler Core do not come in contact with the bumper.
- Attach a sponge sheet between the front bumper and M6 L=20 bolt securing the Oil Cooler Bracket No.2 to Oil Cooler Core. (Dia.5-1)
- Sponge Sheet (P31)

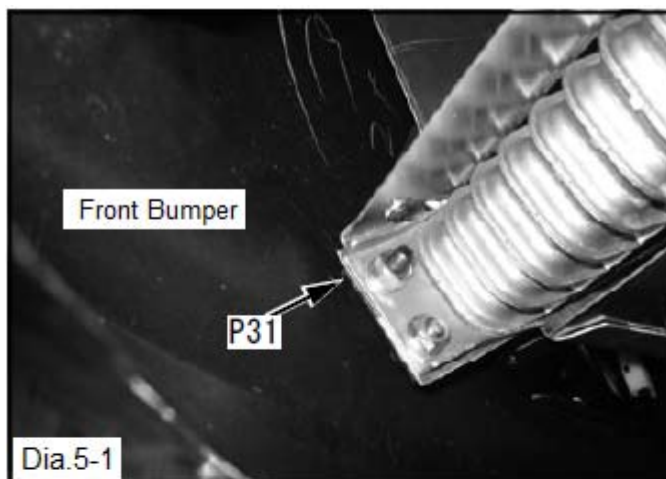

- (6) Reinstall the under cover.

NOTE

- Attach a sponge sheet if the Oil Cooler Hose comes in contact with the under cover. (Dia.5-2)
- Sponge Sheet (P31)

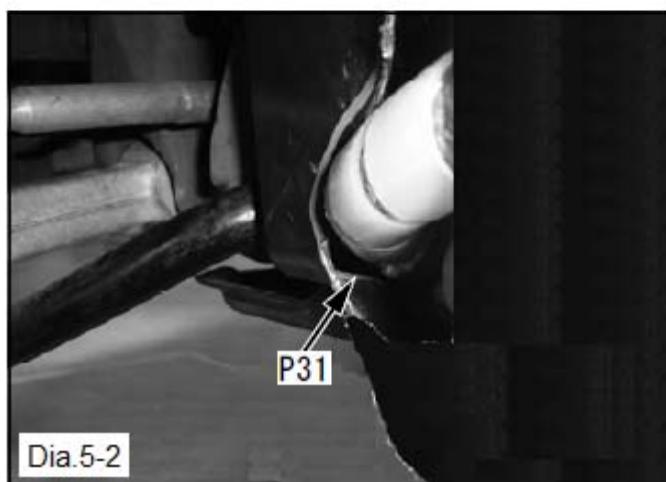

※ After the installation process is complete, check all items listed in the “Confirmation After Installation” section of the Instruction Manual.



HKS Co., Ltd

7181, kitayama, fujinomiya-city, shizuoka-prefecture, 418-0192, JAPAN

<http://www.hks-power.co.jp/>